

Solidfloor

INSTALLATIEHANDLEIDING HERRINGBONE CLICK

DIT HEB JE NODIG:



Een voor PVC
vloeren geschikte
ondervloer
(reeds geïnstalleerd)



Potlood of stift
(voor het aftekenen van
de installatielijn)



Lineaal
of rolmaat



Zwaaihaak
(voor het schuin
aftekenen van
visgraatdelen)



Eventueel tape
(type dat geen
lijmresten achterlaat)



Zaag
(decoupeer-
of cirkelzaag)



Eventueel
afstandhouders
(10mm)



Rubberen
hamer

INSTALLATIEHANDLEIDING SOLIDFLOOR MANSION HERRINGBONE CLICK

BELANGRIJKE INFORMATIE

Algemeen

- De vloer moet minimaal 48 uur plat op de grond geacclimatiseerd zijn in de ruimte waar de vloer komt te liggen.
- Deze vloer dient zwevend te worden geïnstalleerd. Deze vloer is niet geschikt om te verlijmen, of om vast te schroeven, te spijkeren of op andere wijzen vastgezet te worden.
- Rondom alle muren of andere vaste elementen (pilaren, keukens of baden) dient er minimaal 10 mm sparringsruimte te zijn zodat de vloer kan werken.
- Plaats altijd een voor PVC geschikte ondervloer. Ondervloeren met een lichte vering kunnen de klikverbindingen doen breken. De drukvastheid van de ondervloer dient minimaal >400 pka te zijn. Zachte ondervloeren (zoals tapijt) dienen altijd verwijderd te worden en zijn niet geschikt als ondergrond.
- In grote of doorlopende ruimtes dient er gebruik te worden gemaakt van expansieprofielen. Bij een legoppervlakte van meer dan 10 meter lengte c.q. breedte dient men onderbrekingsvoegen (van min. 2 cm breedte) te hanteren. Dit dient ook bij het doorleggen in andere ruimten in acht genomen te worden. Bij een deuropening dient de vloer onderbroken te worden. Bewegingsvoegen kunnen met profielen netjes afgedekt worden.
- Installeer nooit zware, permanente en constructionele elementen zoals keukeneilanden of trappen bovenop de vloer.
- Het klimaat binnenshuis moet binnen de 16 en 23°C liggen en een relatieve luchtvochtigheid hebben tussen de 30 en 60%. Leg de vloer niet bij een kamertemperatuur lager dan 16°C.
- Controleer of de vloerdelen foutloos en onbeschadigd zijn, want garantie is alleen van toepassing op verborgen gebreken. Twijfelt u? Neem dan contact op het verkooppunt.

Ondergrond

De ondergrond moet hard, geheel vlak, schoon, goed dragend, scheurvrij en blijvend droog (max 2% vochtgehalte) zijn. Tevens moet de ondergrond vrij zijn van resten gips, lijm, verf of andere oneffenheden om doortekening te voorkomen. Ondergrond van beton: deze dient hard, volledig vlak en droog te zijn i.v.m. mogelijke doortekening.

Vloerverwarming

Bij vloerverwarming moet de temperatuur van de ondergrond overal lager zijn en blijven dan 28°C. De verwarmingsinstallatie dient minimaal 4 weken in werking te zijn na het opstartprotocol volgens de leverancier voordat de vloer wordt gelegd om krimp en uitzetting van de ondergrond te voorkomen. De aanvoertemperatuur van de vloerverwarming mag niet hoger zijn dan 38 °C.

Deze instructie geldt alleen voor vloerverwarming op warmwaterbasis en voor vloerverwarming met koeling, mits deze is voorzien van een condens beveiliging. Het leggen op elektrische vloerverwarming is niet toegestaan. Op vloerverwarmingen die voor 1990 zijn geïnstalleerd, mag geen LVT-SPC/PVC click worden geïnstalleerd. Deze systemen produceren over het algemeen te hoge temperaturen.

In geval van twijfel over de juiste verwerking van de vloerdelen niet verder leggen maar eerst contact opnemen met uw verkoopadres voor verder advies. Het uiteindelijke resultaat is sterk afhankelijk van de omstandigheden waaronder de vloerdelen zijn gelegd.

Wilt u meer weten over de garantievoorwaarden van Solidfloor? Ga dan naar de website, hier treft u alle benodigde informatie aan.

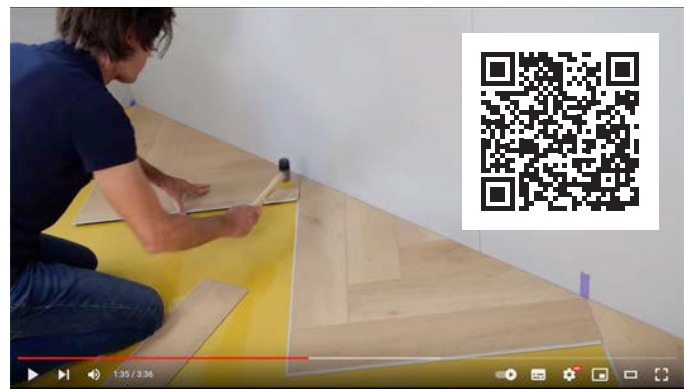

Bekijk de instructievideo voor het leggen van deze vloer op het YouTube-kanaal van Solidfloor.

STAP 1: DE EERSTE BAAN VAN DRIEHOEKEN

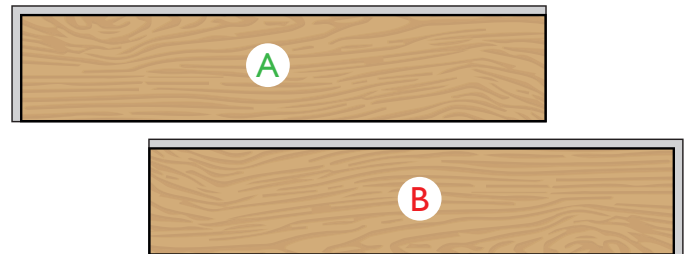

Deze visgraatvloer bestaat uit linker (A) – en rechterdelen (B). De eerste baan bestaat uit “starters driehoeken”.

1 Het maken van de starters driehoeken

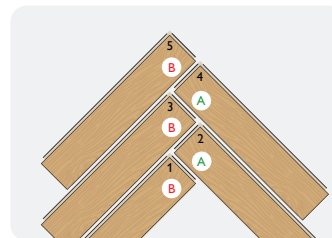

Plaats A en B planken zoals hiernaast aangegeven. Het zichtbare deel van de klikverbindingen moeten aan de buitenzijde zitten van de driehoek.

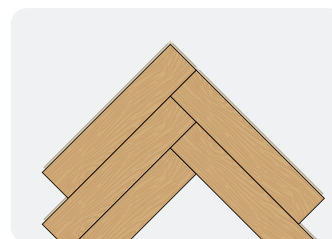

Bevestig deze planken aan elkaar met behulp van het kliksysteem. Zorg ervoor dat er geen ruimte tussen de planken meer vrij is. Controleer of de verbindingen goed met elkaar vast zitten.

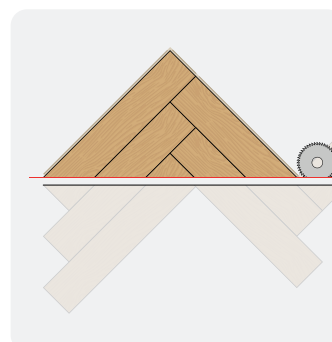

Teken de driehoek af volgens de rode lijn zoals hiernaast staat aangegeven. Afhankelijk van het soort zaag wat je gebruikt kan het handig zijn om de planken eventueel los van elkaar te halen om de planken individueel af te zagen. Plaats deze vervolgens weer in elkaar. De overgebleven planken onder de rode lijn kunnen later gebruikt worden bij de laatste baan (stap 5).

STAP 2: BEPAAL DE LEGRICHTING

1 Bepaal de legrichting om terugleggen te voorkomen

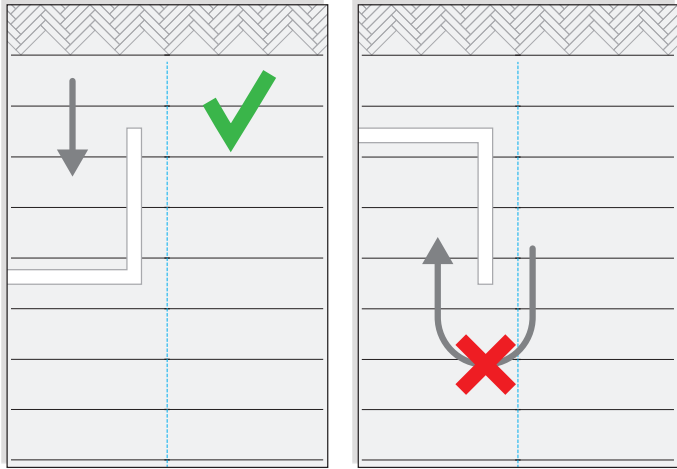

Indien terugleggen niet te voorkomen is, bekijk dan de Solidfloor instructie-video. Het terugleggen start vanaf 01:50 in de video.

STAP 3: BEREKEN HET AANTAL DRIEHOEKEN

De ondervloer dient al geplaatst te zijn. Teken de middenlijn af met een stift of potlood over de gehele lengte. Meestal is deze precies het midden van de kamer. Let op, dit wijkt af van de Installatielijn (stap 4). De middenlijn moet ten alle tijden zichtbaar zijn.

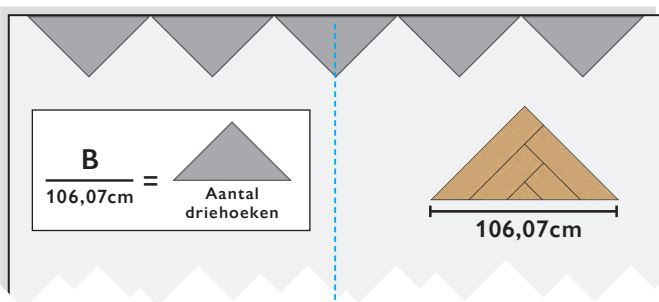
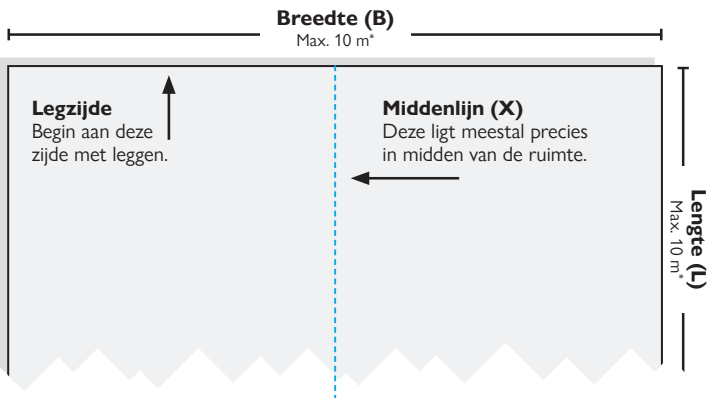

Om te bepalen hoeveel driehoeken er nodig zijn, is de totale breedte van de legzijde nodig (B). Deel dit door 106,07cm (de langste zijde van de driehoek).

*Bij meer dan 10m lengte moeten er expansieprofielen worden geplaatst (zie bijzonderheden).

STAP 4: PLAATS DE EERSTE BAAN

1 Bepaal het midden van de visgraat

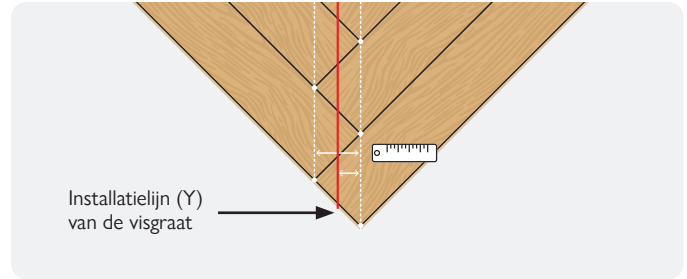

Bepaal het midden van de visgraat op de eerste driehoek, dit is de installatielijn (Y). Let op: het midden van de visgraat is niet het diepste punt van de driehoek.

2 Lijn het midden uit op de installatielijn

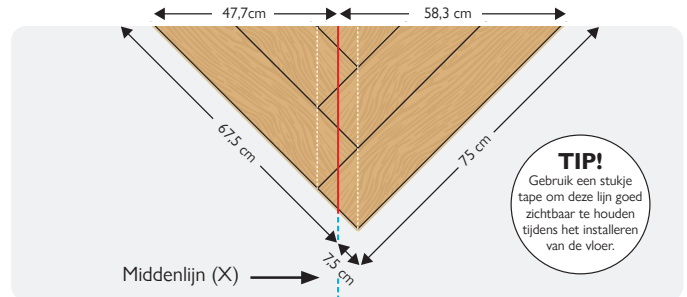

Plaats de eerste driehoek zo dat de Installatielijn van de visgraat (Y) precies op de Middenlijn (X) van de kamer komt te liggen.

3 Plaats de eerste baan

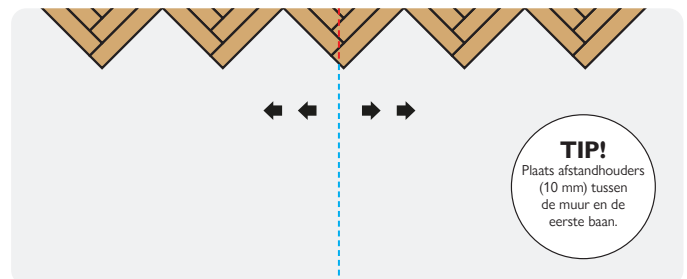

Plaats de driehoeken links en rechts naast de eerste driehoek. Zorg ervoor dat de Middenlijn ten alle tijden zichtbaar is en dat lijn Y van de middelste driehoek precies hierop valt. Zorg ervoor dat tussen de eerste baan en de muur minimaal 10 mm sparringsruimte zit.

4 Vul beide kanten op

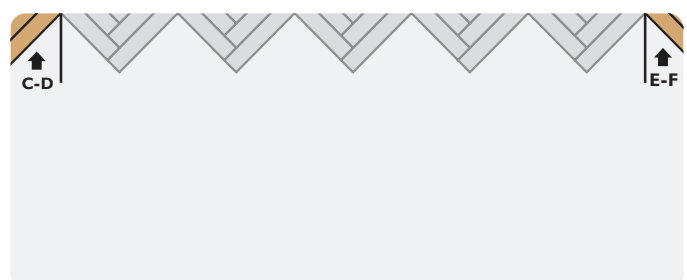

Zaag de afstanden C-D en E-F van de laatste driehoek, en plaats deze. Zorg dat er minimaal 10 mm ruimte overblijft tussen de muur en de vloer.

STAP 5: HET DOORLEGGEN VAN DE VLOER

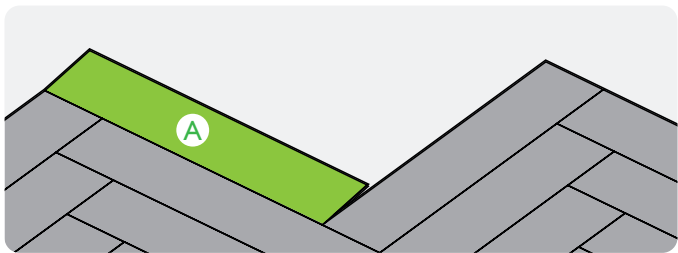

De vloerdelen worden in elkaar vastgeklikt met behulp van het 5Gi kliksysteem. Plaats het vloerdeel aan de langste zijde eerst.

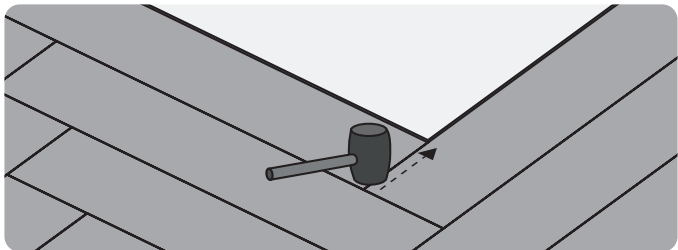

Gebruik de rubber hamer om de klikverbinding vast te slaan aan de kopse kanten van de vloerdelen. Begin in de hoek en werk naar de buitenzijde van het paneel volgens bovenstaande tekening.

1 Installeer de A-planken aan elke driehoek

De verbindingen tussen Plank A en de eerste baan driehoeken moeten zorgvuldig gecontroleerd worden. Langs- en kopsdelen dienen naadloos aan te sluiten zonder overmaat.

Gebruik de zwaaihaak en zaag om de pastukken op maat te maken. Houd hierbij rekening met de 10 mm sparingsruimte die vrij moet blijven tussen de vloer en de muur. Houd de rechtheid van de geïnstalleerde vloer in de gaten volgens de bovenstaande lijn. Voer deze meetmethode herhaaldelijk uit tijdens het leggen van de vloer. Afwijkingen moeten gecorrigeerd worden.

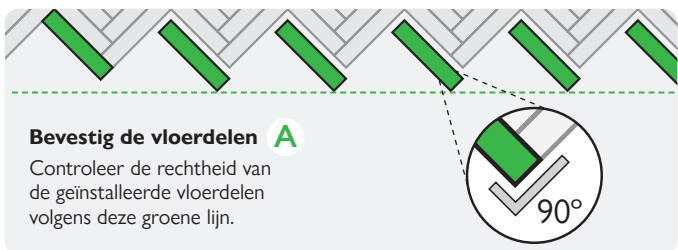

Bevestig de vloerdelen A

Controleer de rechtheid van de geïnstalleerde vloerdelen volgens deze groene lijn.

2 Installeer vervolgens de B-planken

Het om-en-om installeren van A- en B-rijen gaat zo door tot de hele ruimte gevuld is. Houd rekening met de onderstaande punten tot de laatste baan:

- Zorg dat de afstandhouders tijdens de installatie op hun plek blijven zitten.
- Controleer of alle verbindingen goed gesloten zijn zodat er geen kieren of opstaande hoekjes in de vloer zitten.
- De Middenlijn ten alle tijden goed is gevolgd.
- Dat de rechtheid (de groene lijn hierboven) van alle A- en B-delen recht is ten opzichte van de kamer. Wij adviseren dit om de 5 banen op te meten.



Bevestig de vloerdelen B

Controleer de rechtheid van de geïnstalleerde vloerdelen volgens deze groene lijn.

STAP 6: DE LAATSTE BAAN

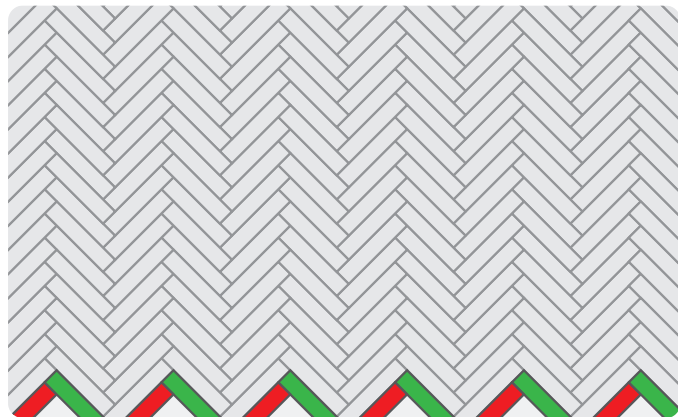

Als we bij de laatste baan aangekomen zijn komen de afgezaagde vloerdelen van de eerste rij driehoeken (stap 1) weer van pas. De restanten van de eerste driehoeken kunnen gebruikt worden om de vloer dicht te leggen.

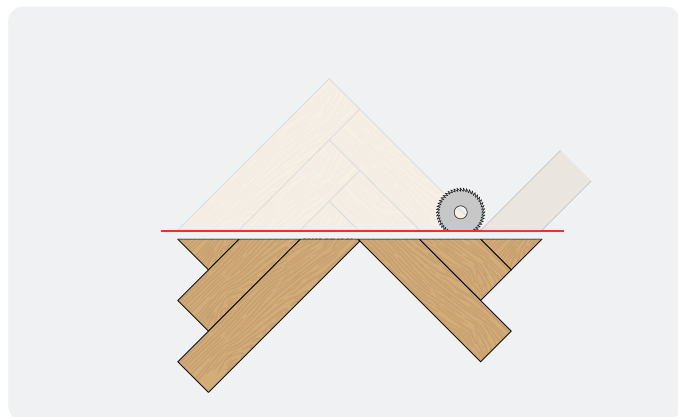

BIJZONDERHEDEN EN AFWERKING

VERWARMINGSBUIZEN

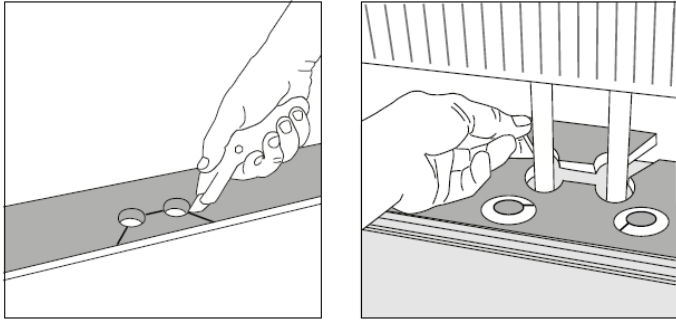

Zaag ronde gaten in de vloerdelen, het gat moet rondom 1 cm groter zijn dan de verwarmingsbuis. Zaag door de gaten heen zodat de vloer om de buizen gelegd kunnen worden. Werk deze af met een rozet.

WANNEER HET PLAATSEN VAN DE PLANK BELEMMERD WORDT.

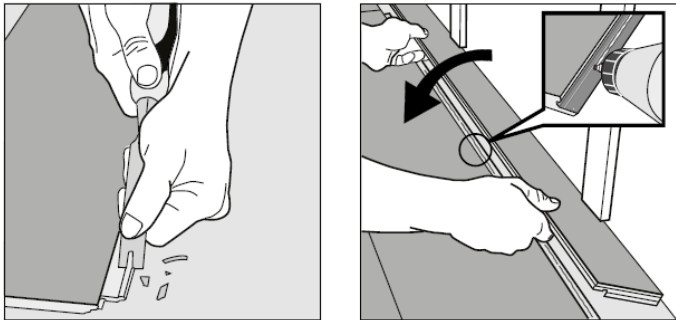

Verwijder het opstaande randje van de klikverbinding zoals in de afbeelding hierboven aangegeven. Gebruik daar waar nodig een geschikte lijm ter bevestiging. Plaats afstandhouders tussen het laatste vloerdeel en de muur totdat de lijm uitgehard is.

Expansieprofielen

Indien de vloer wordt doorgelegd naar een andere ruimte, of de ruimte is langer dan 10 meter, dient rekening te worden gehouden met een verplichte expansieprofiel. Onderbreek de vloer bij deuropeningen (van minimaal 2 cm) en plaats een expansieprofiel. Hierdoor kan de vloer in de geplaatste ruimte vrij “werken”.

Zijkanten en onregelmatigheden

Bijwerken met een scherp afbrekmes of decoupeerzaag. Ook onregelmatige vormen, zoals bij deurposten en verwarmingsbuizen, kunnen zo worden gemaakt. Een mal van papier maakt dit gemakkelijker.

Afwerking

In vochtige ruimtes adviseren wij de vloer bij aansluitingen aan muur en sanitair met polyurethaan-kit af te kitten. Deze vloer kan niet gebruikt worden als douchevloer.

Afwerking

Na het leggen afstandsblokken verwijderen. Werk de wand af met een nette plint en daar waar niet mogelijk, d.m.v. een afdeklijst. De vloer is direct te belopen en te belasten na het leggen.

ONDERHOUD EN GARANTIES

ONDERHOUD

Deze vloer is eenvoudig in het onderhoud. Gebruik Solidfloor Easy Clean en Easy Protect voor het reinigen en beschermen van de vloer. Deze producten zijn speciaal voor deze vloer ontwikkeld.

Dagelijks

De grootste vijanden van elke vloer zijn stof, zand en gruis. Dagelijks stofzuigen of wassen met een zachte borstel is vaak al voldoende om deze te verwijderen. Reinig afhankelijk van het gebruik regelmatig de vloer met Solidfloor Easy Clean. Gebruik geen agressieve of schurende schoonmaakmiddelen. Vlekken gelijk wegvegen en nadweilen met schoon warm water.

Periodiek

Deze vloer is voorzien van een beschermende PU toplaag. Het gebruik van agressieve reinigingsmiddelen zullen deze toplaag aantasten. Periodiek onderhoud bestaat uit het grondig reinigen van de vloer met Easy Clean en het aanbrengen van een nieuwe bescherm laag van Easy Protect. Door de beschermende laag van Easy Protect hecht vuil zich niet aan de vloer. Vuil en strepen van schoenzolen laten zich hierdoor na deze behandeling gemakkelijker verwijderen.

BEPALINGEN

Preventieve tips

Langdurige, directe zonnestraling kan uw vloer beschadigen. Gebruik gordijnen om direct zonlicht te minimaliseren. Gebruik een goede deurmat om te voorkomen dat vocht en vuil naar binnen wordt gelopen. Vermijd rubberen vloermatten en zwarte meubeldoppen. Voorzie stoelpoten en ander meubilair van goede kwaliteit vilttoppen en sleep geen zware voorwerpen over de vloer. Zorg bij meubelen op wieltjes dat deze wieltjes geschikt zijn voor een vlakke vinyl vloerbedekking (geen rubber). Een vloermat onder de bureaustoel wordt aanbevolen om beschadigingen te voorkomen.

Garantievoorwaarden

Deze vloer is met zorgvuldigheid geproduceerd. Mochten zich ondanks, binnen op de verpakking aangegeven periode na aankoopdatum, verborgen materiaal- en/of productiefouten voordoen, dan gelden de volgende garantievoorwaarden:

- Indien u na het openen van de verpakking zichtbare gebreken in het product vaststelt, dient u dit voor verwerking bij uw aankoopadres te melden.
- Wij verlenen garantie op verborgen verbreken. Delen met zichtbare gebreken dienen niet verwerkt te worden. Bij schade wordt rekening gehouden met economische afschrijving. De restwaarde wordt bepaald op basis van de resterende garantietermijn van uw vloer.
- De garantie geldt voor verborgen productiefouten en kan de waarde van het geleverde materiaal nimmer overschrijden. Delen met zichtbare gebreken dienen niet verwerkt te worden. Bij schade wordt rekening gehouden met economische afschrijving. De restwaarde wordt bepaald op basis van de resterende garantietermijn van uw vloer.
- De garantie geldt voor verborgen productiefouten en kan de waarde van het geleverde materiaal nimmer overschrijden. Delen met zichtbare gebreken dienen niet verwerkt te worden. Bij schade wordt rekening gehouden met economische afschrijving. De restwaarde wordt bepaald op basis van de resterende garantietermijn van uw vloer.
- Op garantie kan alleen aanspraak worden gemaakt op vertoon van factuur of aankoopbon.
- De complete garantievoorwaarden van Solidfloor kunt u vinden op de website. Heeft u een vraag? Neem dan contact op met het verkooppunt.



Garantie vervalt

- Bij beschadigingen ten gevolge van doorslijten, beschadigingen en scheuren van het slijtvak als gevolg van onjuist gebruik, vallende objecten, inloop van zand en/of bewerkingen met een scherp voorwerk.
- Door ruw en/of onoordeelkundig gebruik.
- Door elk ander onachtzaam gebruik van het betrokken product.
- Indien reeds voor bewerking kon worden vastgesteld dat het product een gebrek vertoende.

Deze garantievoorwaarden tasten uw wettelijke rechten en plichten niet aan. CE14041 en EN649. Gebruiksklasse 23/33 (intensief woongebruik en intensief commercieel gebruik).



Solidfloor
Abram Dudok van Heelstraat 4
1096BE Amsterdam
www.solidfloor.com

-  facebook.com/solidfloor.nl
-  pinterest.com/floortjesol
-  instagram.com/solid.floor

